

**INSTRUCTIONS IMPORTANTES SUR LA SÉCURITÉ. VEUILLEZ LIRE TOUTES LES MISES EN GARDE ET LES INSTRUCTIONS AVANT D'UTILISER LE PRODUIT. UNE UTILISATION INADÉQUATE PEUT CAUSER DES BLESSURES.**

**AVERTISSEMENTS**

1. Pour le mettre en marche, vérifiez que le cordon d'alimentation est correctement branché sur une prise à deux pôles.
2. Ne touchez pas la partie Red Copper<sup>MC</sup> 5 Minute Chef avant d'avoir bien lu toutes les instructions.
3. Avant d'utiliser le Red Copper<sup>MC</sup> 5 Minute Chef, assurez-vous que le couvercle est correctement fermé.
4. Avant d'utiliser le Red Copper<sup>MC</sup> 5 Minute Chef pour la première fois, vérifiez le bon fonctionnement de l'appareil.
5. Ne touchez pas la partie Red Copper<sup>MC</sup> 5 Minute Chef pendant qu'elle est chaude. Elle peut être très chaude.
6. Ne touchez pas la partie Red Copper<sup>MC</sup> 5 Minute Chef pendant qu'elle est chaude.
7. Avant de manipuler le cordon d'alimentation du Red Copper<sup>MC</sup> 5 Minute Chef, assurez-vous qu'il est correctement branché.
8. Débranchez le cordon d'alimentation du Red Copper<sup>MC</sup> 5 Minute Chef avant de le nettoyer. Laissez le refroidir avant d'approcher la surface de cuisson.
9. Rangez le hors de la portée des enfants. Ce produit est un jouet. Ne laissez pas les enfants jouer avec ce produit.
10. Lorsque vous utilisez le couvercle, placez-le sur une surface plane et stable. Ne touchez pas la partie Red Copper<sup>MC</sup> 5 Minute Chef pendant qu'elle est chaude. Elle peut être très chaude.
11. Ne touchez pas la partie Red Copper<sup>MC</sup> 5 Minute Chef pendant qu'elle est chaude. Elle peut être très chaude.
12. Ne touchez pas la partie Red Copper<sup>MC</sup> 5 Minute Chef pendant qu'elle est chaude. Elle peut être très chaude.
13. Évitez d'endommager la surface de cuisson. Ne touchez pas la partie Red Copper<sup>MC</sup> 5 Minute Chef pendant qu'elle est chaude. Elle peut être très chaude.
14. Gardez le cordon d'alimentation à l'écart de la surface de cuisson.
15. Red Copper<sup>MC</sup> 5 Minute Chef peut devenir très chaud pendant qu'il est utilisé. Ne touchez pas la partie Red Copper<sup>MC</sup> 5 Minute Chef pendant qu'elle est chaude. Elle peut être très chaude.
16. Évitez d'endommager la surface de cuisson. Ne touchez pas la partie Red Copper<sup>MC</sup> 5 Minute Chef pendant qu'elle est chaude. Elle peut être très chaude.
17. Ne touchez pas la partie Red Copper<sup>MC</sup> 5 Minute Chef pendant qu'elle est chaude. Elle peut être très chaude.
18. Ne touchez pas la partie Red Copper<sup>MC</sup> 5 Minute Chef pendant qu'elle est chaude. Elle peut être très chaude.
19. Ne touchez pas la partie Red Copper<sup>MC</sup> 5 Minute Chef pendant qu'elle est chaude. Elle peut être très chaude.
20. Ne touchez pas la partie Red Copper<sup>MC</sup> 5 Minute Chef pendant qu'elle est chaude. Elle peut être très chaude.
21. Ne touchez pas la partie Red Copper<sup>MC</sup> 5 Minute Chef pendant qu'elle est chaude. Elle peut être très chaude.
22. Ne touchez pas la partie Red Copper<sup>MC</sup> 5 Minute Chef pendant qu'elle est chaude. Elle peut être très chaude.
23. Ne touchez pas la partie Red Copper<sup>MC</sup> 5 Minute Chef pendant qu'elle est chaude. Elle peut être très chaude.
24. Ne touchez pas la partie Red Copper<sup>MC</sup> 5 Minute Chef pendant qu'elle est chaude. Elle peut être très chaude.
25. Ne touchez pas la partie Red Copper<sup>MC</sup> 5 Minute Chef pendant qu'elle est chaude. Elle peut être très chaude.
26. Ne touchez pas la partie Red Copper<sup>MC</sup> 5 Minute Chef pendant qu'elle est chaude. Elle peut être très chaude.
27. Pour le nettoyage, l'appareil doit être complètement refroidi avant d'être nettoyé.

**VEUILLEZ CONSERVER CES INSTRUCTIONS – USAGE DOMESTIQUE SEULEMENT**

**Mode d'emploi**

Red Copper<sup>MC</sup> 5 Minute Chef permet de cuisiner une variété d'aliments. Ce mode d'emploi vous expliquera comment utiliser le produit pour faire des omelettes. Veuillez consulter le livret de recettes pour y trouver d'autres idées.

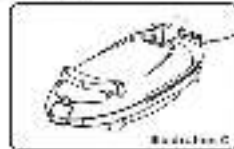
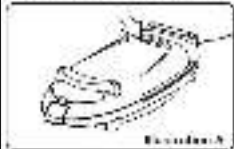

1. Placez le Red Copper<sup>MC</sup> 5 Minute Chef sur une surface plane, stable et sèche. Ne touchez pas la partie Red Copper<sup>MC</sup> 5 Minute Chef pendant qu'elle est chaude. Elle peut être très chaude.

2. Appuyez le poignée dans un sens jusqu'à l'illustration B.

3. Les surfaces de cuisson sont très chaudes. Ne touchez pas la partie Red Copper<sup>MC</sup> 5 Minute Chef pendant qu'elle est chaude. Elle peut être très chaude.



4. Lorsque les œufs commencent à cuire, vous pouvez ajouter un peu de beurre ou d'huile sur les surfaces de cuisson. Ne touchez pas la partie Red Copper<sup>MC</sup> 5 Minute Chef pendant qu'elle est chaude. Elle peut être très chaude.

5. Versez les œufs sur la surface de cuisson. Ne touchez pas la partie Red Copper<sup>MC</sup> 5 Minute Chef pendant qu'elle est chaude. Elle peut être très chaude.

6. Vérifiez les œufs lorsqu'ils sont prêts. Red Copper<sup>MC</sup> 5 Minute Chef est conçu pour cuire les œufs pendant 5 à 7 minutes.

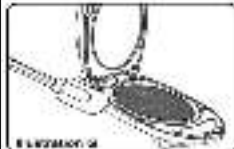

7. Lorsque l'omelette est prête, retirez-la de la surface de cuisson. Ne touchez pas la partie Red Copper<sup>MC</sup> 5 Minute Chef pendant qu'elle est chaude. Elle peut être très chaude.

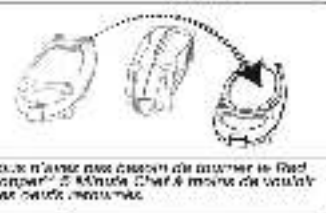

**AVERTISSEMENTS**  
Ne touchez pas la partie Red Copper<sup>MC</sup> 5 Minute Chef pendant qu'elle est chaude. Elle peut être très chaude.

**MISES EN GARDE**

Le Red Copper<sup>MC</sup> 5 Minute Chef a une fiche polarisée (une lame est plus large que l'autre). Pour réduire le risque de choc électrique, cette fiche ne convient qu'aux prises polarisées seulement. Si la fiche ne rentre pas dans la prise, retournez la fiche. Si elle ne rentre toujours pas, veuillez communiquer avec un électricien qualifié. Ne tentez pas de modifier la fiche.

1. Un cordon d'alimentation court (ou détachable) est fourni afin de réduire le risque qu'il s'emboîte ou qu'on trébuche dessus.
2. Des cordons d'alimentation détachables plus longs ou des rallonges sont disponibles et peuvent être utilisés avec précaution.
3. Si vous utilisez un long cordon d'alimentation ou une rallonge :
  - 1). Le classement électrique indiqué sur le cordon ou la rallonge doit être le même que celui de l'appareil ;
  - 2). Un cordon plus long ne doit pas traîner sur le comptoir ou la table où un enfant pourrait le tirer ou trébucher dessus accidentellement.

**Avant la première utilisation**

Nettoyer les surfaces de cuisson avec une éponge douce humectée d'eau chaude savonneuse. Essuyez avec un linge à vaisselle doux ou laissez sécher à l'air. N'immergez pas l'appareil dans l'eau.

**Composants du produit**

- A. Surfaces de cuisson
- B. Loquet
- C. Manche
- D. Couvercle
- E. Voyant rouge
- F. Voyant vert
- G. Cordon d'alimentation
- H. Spatule

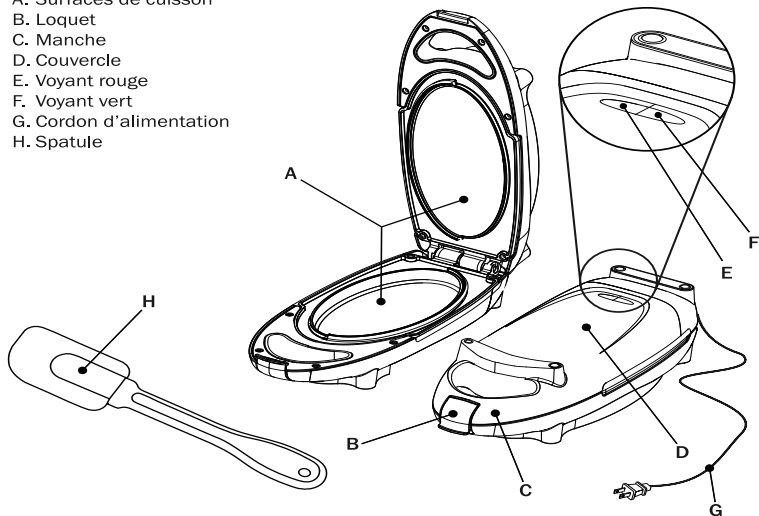

LE PRODUIT PEUT VARIER DE CELUI ILLUSTRÉ.

**Précautions importantes**

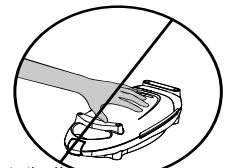
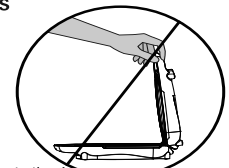
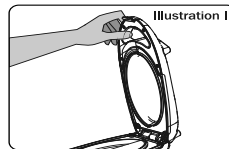

1. Lorsque vous soulevez et abaissez le couvercle, faites-le toujours en tenant le côté de la poignée (illustration I).
2. Ne soulevez jamais le couvercle de sorte que votre bras ou n'importe quelle partie de votre corps soit directement au-dessus de la surface de cuisson. La vapeur qui sort peut causer de sérieuses blessures (illustration J).
3. Ne touchez ni ne manipulez aucune partie du Red Copper<sup>MC</sup> 5 Minute Chef autre que la poignée lorsque l'appareil est branché ou en train de refroidir (illustration K).

**Nettoyage**

Avant de nettoyer le Red Copper<sup>MC</sup> 5 Minute Chef, débranchez-le et laissez-le refroidir pendant au moins cinq minutes. N'utilisez aucun nettoyant abrasif ni aucune brosse rigide sur les surfaces de l'appareil.

1. Nettoyez l'appareil avec une éponge douce et de l'eau chaude savonneuse. Essuyez-le avec un linge à vaisselle doux ou laissez-le sécher à l'air.
2. S'il reste certains résidus d'aliments collés sur les surfaces de cuisson, vous pouvez les éliminer en versant un peu d'huile de cuisson dessus et en laissant agir pendant dix minutes. Retirez ensuite les aliments avec une éponge douce. Essuyez avec une lingette humide puis avec un linge à vaisselle doux ou laissez sécher à l'air. S'il y a encore des résidus, essayez de nouveau et attendez plus longtemps que dix minutes.
3. Avant de ranger le Red Copper<sup>MC</sup> 5 Minute Chef assurez-vous qu'il est complètement propre et sec.

Ce système à courants porteurs d'un type dont le rayonnement d'énergie radioélectrique est non intentionnel est un équipement de Catégorie II et conforme à la norme ICES-006 d'Industrie Canada.

**LIMITÉ DE RESPONSABILITÉ**  
La responsabilité est limitée au prix d'achat de ce produit. Supertek Canada Inc. ne sera en aucun cas responsable des dommages accidentels ou consécutifs ni de toute garantie implicite sur ce produit.

**Supertek**  
Distribué par:  
Supertek Canada Inc.  
Mont-Royal, QC H4T 1X2  
**Service à la clientèle:**  
1-800-304-8354  
Fabriqué en Chine